

**МИНИСТЕРСТВО СТРОИТЕЛЬСТВА
И ЖИЛИЩНО-КОММУНАЛЬНОГО ХОЗЯЙСТВА
КАЛИНИНГРАДСКОЙ ОБЛАСТИ**

ПРИКАЗ

15 июля 2020 года № *419*
г. Калининград

**Об утверждении границ охранных зон газораспределительных сетей
и наложении ограничений (обременений) на входящие
в них земельные участки**

В соответствии с Земельным Кодексом Российской Федерации, Правилами охраны газораспределительных сетей, утвержденными постановлением Правительства Российской Федерации от 20 ноября 2000 года № 878 «Об утверждении правил охраны газораспределительных сетей», Положением о Министерстве строительства и жилищно-коммунального хозяйства Калининградской области, утвержденным постановлением Правительства Калининградской области от 01 февраля 2017 года № 26, Административным регламентом предоставления государственной услуги «Утверждение границ охранных зон газораспределительных сетей и наложение ограничений (обременений) на входящие в них земельные участки», утвержденным приказом Министерства строительства и жилищно-коммунального хозяйства Калининградской области от 03 июля 2017 года № 176 (с учетом изменений), на основании заявления от 26 мая 2020 года № 8438 открытого акционерного общества по газификации и эксплуатации газового хозяйства «Калининградгазификация», п р и к а з ы в а ю:

1. Утвердить границы охранной зоны газораспределительной сети: «Газопровод низкого давления. Протяженность: 3964 м», расположенной по адресу: Калининградская область, г. Калининград, пгт. Прибрежный, кадастровый (или условный) номер 39:15:000000:5801, в виде территории, ограниченной условными линиями, проходящими на расстоянии 2 м с каждой стороны газопровода; для устройств электрохимической защиты стальных газопроводов от коррозии (СКЗ) на расстоянии 2 метров с каждой стороны от оси дренажного кабеля и крайнего анодного заземлителя, по характерным точкам согласно приложению № 1 к настоящему приказу с графическим описанием местоположения согласно приложению № 2 к настоящему приказу.

2. Установить ограничения (обременения) прав на земельные участки, входящие в охранную зону газораспределительной сети, указанной в пункте 1 настоящего приказа, определив условия использования в соответствии с пунктами 14-16 Правил охраны газораспределительных сетей,

утвержденных постановлением Правительства Российской Федерации от 20 ноября 2000 года № 878 «Об утверждении правил охраны газораспределительных сетей».

3. Отделу газоснабжения и газификации департамента развития жилищно-коммунального хозяйства Министерства строительства и жилищно-коммунального хозяйства Калининградской области (Пономарева Ю.Ю.) обеспечить:

1) публикацию настоящего приказа на официальном сайте Министерства строительства и жилищно-коммунального хозяйства Калининградской области в информационно-телекоммуникационной сети «Интернет»;

2) направление копии настоящего приказа:

2.1) в орган местного самоуправления муниципального образования Калининградской области по месту нахождения охранной зоны объекта газораспределительной сети, указанной в пункте 1 настоящего приказа;

2.2) в филиал государственного бюджетного учреждения «Федеральная кадастровая палата Росреестра» по Калининградской области.

4. Приказ вступает в силу со дня его официального опубликования.

Министр



С.В. Черномаз

Приложение № 1
к приказу № 419
Министерства строительства
и жилищно-коммунального
хозяйства Калининградской
области
от 15.07. 2020 года

Сведения о характерных точках границ охранной зоны
газораспределительной сети: «Газопровод низкого давления.
Протяженность: 3964 м», расположенной по адресу: Калининградская
область, г. Калининград, пгт. Прибрежный.

Сведения о местоположении границ объекта					
1. Система координат		Местная система координат МСК-39			
2. Сведения о характерных точках границ объекта					
Обозначение характерных точек границ	Координаты, м		Метод определения координат характерной точки	Средняя квадратическая погрешность характерной точки (Mt), м	Описание обозначения точки на местности (при наличии)
	X	Y			
1	2	3	4	5	6
1	347333.29	1178088.55	Геодезический	0.10	-
2	347331.30	1178089.56	Геодезический	0.10	-
3	347329.32	1178090.56	Геодезический	0.10	-
4	347328.10	1178085.14	Геодезический	0.10	-
5	347326.94	1178085.77	Геодезический	0.10	-
6	347326.60	1178086.53	Геодезический	0.10	-
7	347326.08	1178087.08	Геодезический	0.10	-
8	347325.46	1178087.41	Геодезический	0.10	-
9	347327.51	1178091.46	Геодезический	0.10	-
10	347323.95	1178093.25	Геодезический	0.10	-
11	347321.62	1178088.68	Геодезический	0.10	-
12	347301.72	1178099.57	Геодезический	0.10	-
13	347253.80	1178123.92	Геодезический	0.10	-
14	347252.94	1178124.16	Геодезический	0.10	-
15	347251.95	1178123.99	Геодезический	0.10	-

16	347251.33	1178123.57	Геодезический	0.10	-
17	347250.78	1178122.74	Геодезический	0.10	-
18	347247.52	1178111.07	Геодезический	0.10	-
19	347241.24	1178114.59	Геодезический	0.10	-
20	347214.43	1178125.44	Геодезический	0.10	-
21	347112.85	1178170.92	Геодезический	0.10	-
22	347111.86	1178170.99	Геодезический	0.10	-
23	347111.04	1178170.62	Геодезический	0.10	-
24	347110.36	1178169.80	Геодезический	0.10	-
25	347105.67	1178149.32	Геодезический	0.10	-
26	347102.00	1178143.99	Геодезический	0.10	-
27	347100.69	1178131.34	Геодезический	0.10	-
28	347100.94	1178130.38	Геодезический	0.10	-
29	347101.62	1178129.65	Геодезический	0.10	-
30	347102.57	1178129.35	Геодезический	0.10	-
31	347103.29	1178129.43	Геодезический	0.10	-
32	347103.72	1178116.34	Геодезический	0.10	-
33	347103.96	1178115.62	Геодезический	0.10	-
34	347104.43	1178115.05	Геодезический	0.10	-
35	347105.09	1178114.68	Геодезический	0.10	-
36	347105.84	1178114.59	Геодезический	0.10	-
37	347106.56	1178114.78	Геодезический	0.10	-
38	347107.17	1178115.22	Геодезический	0.10	-
39	347107.57	1178115.85	Геодезический	0.10	-
40	347107.71	1178116.59	Геодезический	0.10	-
41	347107.29	1178129.35	Геодезический	0.10	-
42	347107.71	1178140.89	Геодезический	0.10	-
43	347113.63	1178166.21	Геодезический	0.10	-
44	347212.79	1178121.79	Геодезический	0.10	-
45	347239.52	1178110.98	Геодезический	0.10	-
46	347246.41	1178107.11	Геодезический	0.10	-
47	347242.36	1178092.60	Геодезический	0.10	-
48	347241.61	1178092.40	Геодезический	0.10	-
49	347240.93	1178091.89	Геодезический	0.10	-

50	347240.51	1178091.19	Геодезический	0.10	-
51	347233.49	1178061.98	Геодезический	0.10	-
52	347225.17	1178034.56	Геодезический	0.10	-
53	347200.61	1177968.55	Геодезический	0.10	-
54	347188.91	1177942.04	Геодезический	0.10	-
55	347185.15	1177935.85	Геодезический	0.10	-
56	347134.25	1177879.47	Геодезический	0.10	-
57	347103.42	1177855.61	Геодезический	0.10	-
58	347075.86	1177845.88	Геодезический	0.10	-
59	347036.43	1177833.89	Геодезический	0.10	-
60	346999.75	1177824.64	Геодезический	0.10	-
61	346935.38	1177811.99	Геодезический	0.10	-
62	346934.71	1177811.65	Геодезический	0.10	-
63	346934.19	1177811.11	Геодезический	0.10	-
64	346933.90	1177810.42	Геодезический	0.10	-
65	346933.87	1177809.54	Геодезический	0.10	-
66	346934.31	1177808.16	Геодезический	0.10	-
67	346915.59	1177803.44	Геодезический	0.10	-
68	346913.15	1177803.29	Геодезический	0.10	-
69	346912.33	1177805.07	Геодезический	0.10	-
70	346911.69	1177805.83	Геодезический	0.10	-
71	346910.78	1177806.19	Геодезический	0.10	-
72	346909.56	1177805.85	Геодезический	0.10	-
73	346786.33	1177773.93	Геодезический	0.10	-
74	346720.46	1177751.53	Геодезический	0.10	-
75	346670.75	1177730.35	Геодезический	0.10	-
76	346614.46	1177704.77	Геодезический	0.10	-
77	346558.46	1177671.09	Геодезический	0.10	-
78	346518.17	1177630.11	Геодезический	0.10	-
79	346504.26	1177613.32	Геодезический	0.10	-
80	346462.91	1177527.80	Геодезический	0.10	-
81	346365.50	1177335.26	Геодезический	0.10	-
82	346332.30	1177274.71	Геодезический	0.10	-
83	346323.36	1177257.27	Геодезический	0.10	-

84	346308.29	1177224.27	Геодезический	0.10	-
85	346292.46	1177187.82	Геодезический	0.10	-
86	346263.01	1177119.76	Геодезический	0.10	-
87	346242.44	1177086.11	Геодезический	0.10	-
88	346194.23	1176993.58	Геодезический	0.10	-
89	346158.88	1176929.79	Геодезический	0.10	-
90	346120.11	1176861.43	Геодезический	0.10	-
91	346087.42	1176808.74	Геодезический	0.10	-
92	346077.42	1176790.28	Геодезический	0.10	-
93	346006.08	1176654.05	Геодезический	0.10	-
94	345998.53	1176643.67	Геодезический	0.10	-
95	346001.92	1176641.25	Геодезический	0.10	-
96	346005.59	1176639.36	Геодезический	0.10	-
97	346085.71	1176786.85	Геодезический	0.10	-
98	346130.05	1176863.14	Геодезический	0.10	-
99	346199.84	1176990.58	Геодезический	0.10	-
100	346233.60	1177055.81	Геодезический	0.10	-
101	346247.85	1177081.79	Геодезический	0.10	-
102	346268.90	1177118.68	Геодезический	0.10	-
103	346300.95	1177187.25	Геодезический	0.10	-
104	346317.83	1177230.19	Геодезический	0.10	-
105	346328.79	1177253.42	Геодезический	0.10	-
106	346371.61	1177332.23	Геодезический	0.10	-
107	346434.93	1177451.35	Геодезический	0.10	-
108	346469.57	1177524.26	Геодезический	0.10	-
109	346488.80	1177566.97	Геодезический	0.10	-
110	346509.33	1177608.10	Геодезический	0.10	-
111	346523.25	1177625.55	Геодезический	0.10	-
112	346541.17	1177643.28	Геодезический	0.10	-
113	346553.96	1177654.58	Геодезический	0.10	-
114	346565.97	1177663.55	Геодезический	0.10	-
115	346596.77	1177683.48	Геодезический	0.10	-
116	346636.73	1177706.56	Геодезический	0.10	-
117	346673.63	1177723.84	Геодезический	0.10	-

118	346723.74	1177745.92	Геодезический	0.10	-
119	346787.83	1177768.71	Геодезический	0.10	-
120	346875.94	1177791.50	Геодезический	0.10	-
121	346908.39	1177800.29	Геодезический	0.10	-
122	346908.77	1177798.95	Геодезический	0.10	-
123	346909.13	1177798.24	Геодезический	0.10	-
124	346909.56	1177797.81	Геодезический	0.10	-
125	346910.23	1177797.47	Геодезический	0.10	-
126	346910.98	1177797.38	Геодезический	0.10	-
127	346926.07	1177800.60	Геодезический	0.10	-
128	346938.50	1177803.55	Геодезический	0.10	-
129	346939.17	1177803.89	Геодезический	0.10	-
130	346939.69	1177804.43	Геодезический	0.10	-
131	346939.98	1177805.12	Геодезический	0.10	-
132	346940.03	1177805.87	Геодезический	0.10	-
133	346939.62	1177807.91	Геодезический	0.10	-
134	346982.85	1177815.76	Геодезический	0.10	-
135	347038.33	1177825.29	Геодезический	0.10	-
136	347080.12	1177836.67	Геодезический	0.10	-
137	347111.25	1177847.08	Геодезический	0.10	-
138	347124.02	1177852.46	Геодезический	0.10	-
139	347129.34	1177855.14	Геодезический	0.10	-
140	347140.55	1177863.29	Геодезический	0.10	-
141	347151.33	1177872.36	Геодезический	0.10	-
142	347160.73	1177882.52	Геодезический	0.10	-
143	347168.15	1177891.02	Геодезический	0.10	-
144	347176.55	1177902.02	Геодезический	0.10	-
145	347183.86	1177913.35	Геодезический	0.10	-
146	347189.78	1177924.63	Геодезический	0.10	-
147	347195.73	1177938.85	Геодезический	0.10	-
148	347231.03	1178032.45	Геодезический	0.10	-
149	347238.83	1178060.17	Геодезический	0.10	-
150	347245.20	1178087.19	Геодезический	0.10	-
151	347249.09	1178085.84	Геодезический	0.10	-

152	347249.84	1178085.75	Геодезический	0.10	-
153	347250.57	1178085.92	Геодезический	0.10	-
154	347251.19	1178086.34	Геодезический	0.10	-
155	347251.64	1178086.94	Геодезический	0.10	-
156	347252.72	1178089.83	Геодезический	0.10	-
157	347248.66	1178091.32	Геодезический	0.10	-
158	347248.41	1178090.63	Геодезический	0.10	-
159	347246.49	1178091.32	Геодезический	0.10	-
160	347250.29	1178104.94	Геодезический	0.10	-
161	347316.81	1178074.72	Геодезический	0.10	-
162	347317.54	1178074.54	Геодезический	0.10	-
163	347318.28	1178074.63	Геодезический	0.10	-
164	347318.94	1178074.99	Геодезический	0.10	-
165	347319.42	1178075.57	Геодезический	0.10	-
166	347323.17	1178082.92	Геодезический	0.10	-
167	347326.87	1178080.89	Геодезический	0.10	-
168	347328.76	1178080.04	Геодезический	0.10	-
169	347329.49	1178079.87	Геодезический	0.10	-
170	347330.24	1178079.96	Геодезический	0.10	-
171	347330.86	1178080.26	Геодезический	0.10	-
172	347331.40	1178080.80	Геодезический	0.10	-
173	347331.72	1178081.53	Геодезический	0.10	-
1	347333.29	1178088.55	Геодезический	0.10	-
174	347188.88	1177933.67	Геодезический	0.10	-
175	347185.83	1177926.38	Геодезический	0.10	-
176	347180.05	1177915.39	Геодезический	0.10	-
177	347173.06	1177904.57	Геодезический	0.10	-
178	347164.82	1177893.78	Геодезический	0.10	-
179	347157.46	1177885.35	Геодезический	0.10	-
180	347148.25	1177875.40	Геодезический	0.10	-
181	347137.93	1177866.72	Геодезический	0.10	-
182	347127.13	1177858.86	Геодезический	0.10	-
183	347122.26	1177856.41	Геодезический	0.10	-

184	347106.22	1177849.95	Геодезический	0.10	-
185	347105.55	1177851.82	Геодезический	0.10	-
186	347137.20	1177876.31	Геодезический	0.10	-
174	347188.88	1177933.67	Геодезический	0.10	-
187	347316.75	1178079.15	Геодезический	0.10	-
188	347251.40	1178108.90	Геодезический	0.10	-
189	347254.18	1178118.87	Геодезический	0.10	-
190	347299.67	1178095.76	Геодезический	0.10	-
191	347319.65	1178084.83	Геодезический	0.10	-
187	347316.75	1178079.15	Геодезический	0.10	-

Приложение № 2
к приказу № 419
Министерства строительства
и жилищно-коммунального
хозяйства Калининградской
области
от 15.07. 2020 года

Графическое описание местоположения границ охранной зоны
газораспределительной сети: «Газопровод низкого давления.
Протяженность: 3964 м», расположенной по адресу: Калининградская
область, г. Калининград, пгт. Прибрежный.

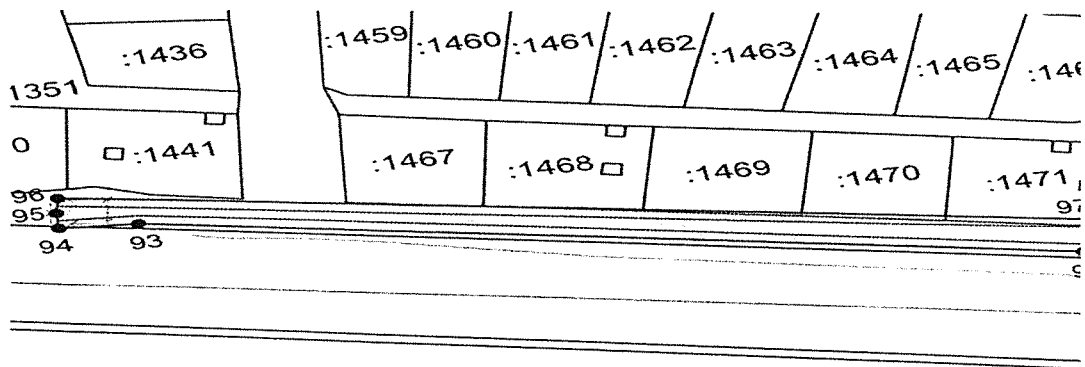

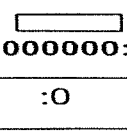

39:15:000000:5801
 :0
39:15:000000

Используемые условные знаки и обозначения

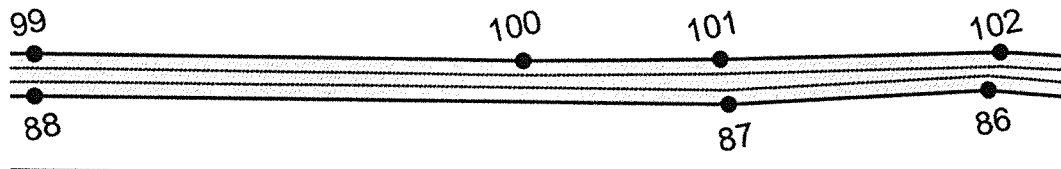
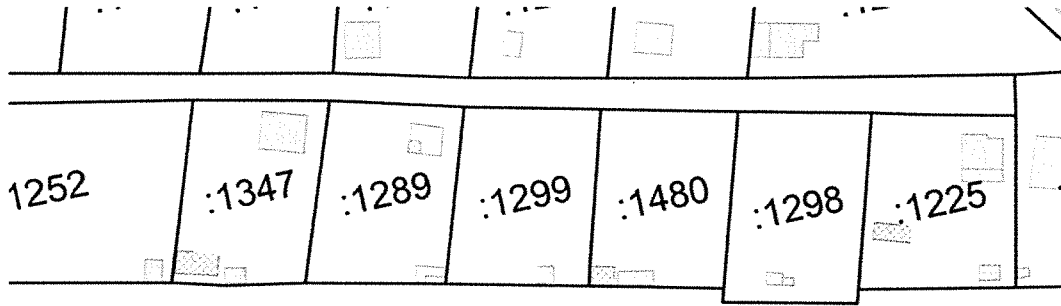
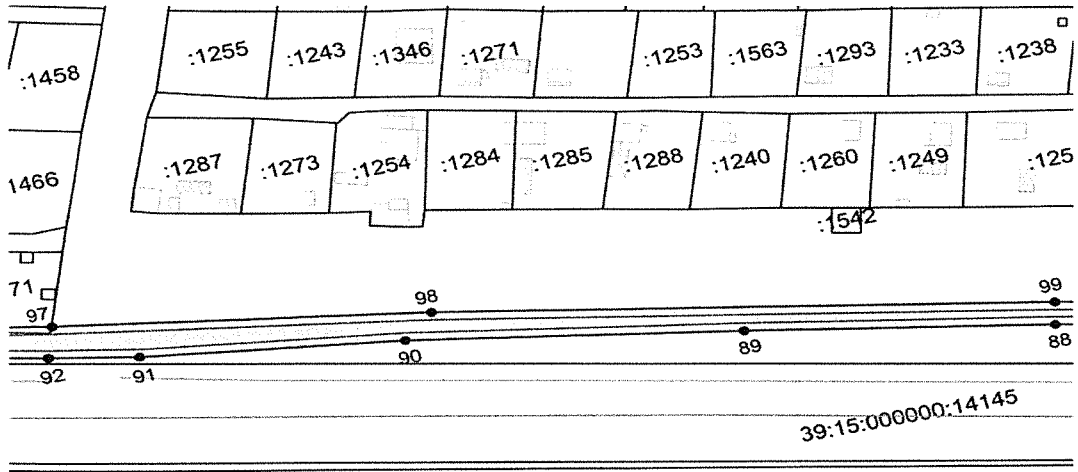
- граница охранной зоны
- кадастровый номер сооружения
- граница земельных участков
- номер земельного участка в кад. квартале
- граница кадастрового квартала
- номер кадастрового квартала

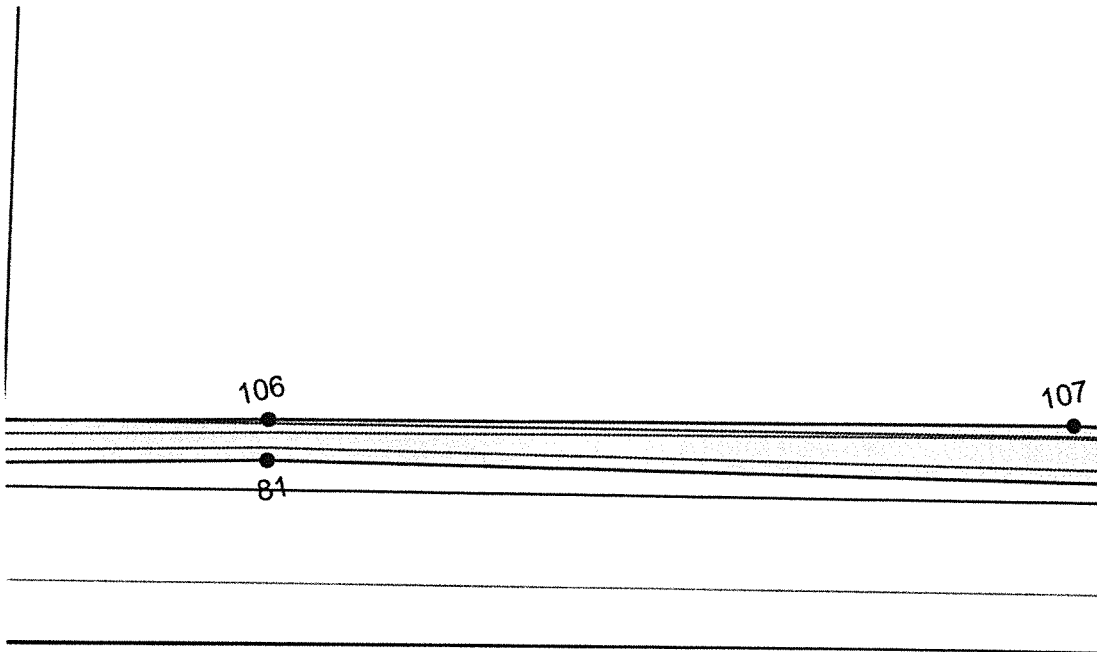
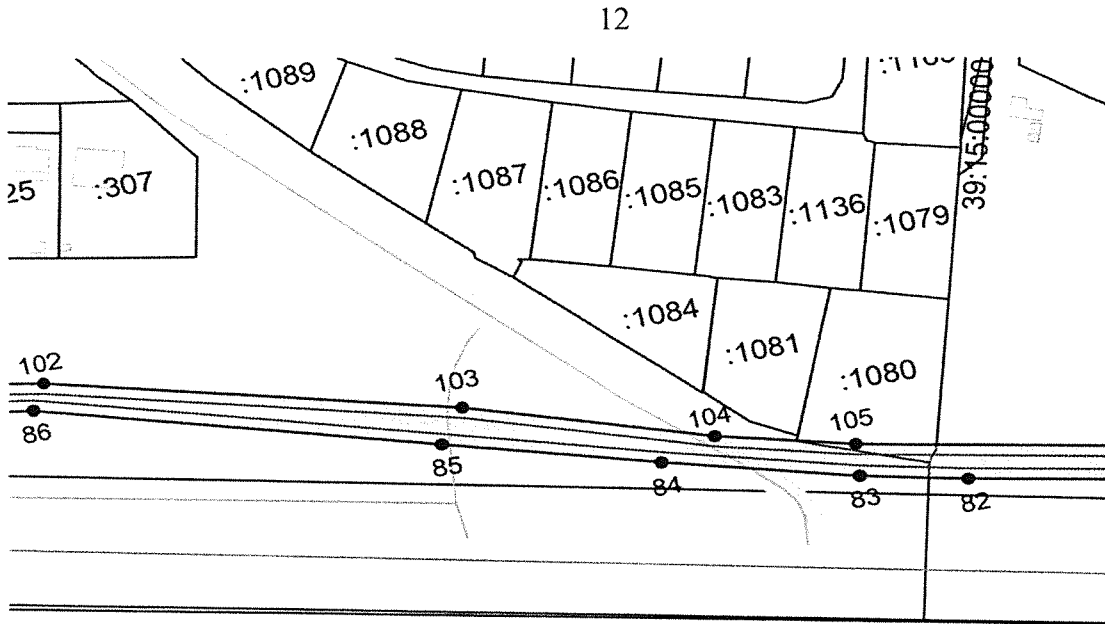

шоссе Мамоновское



:11

